



# LED's light

2 Motion sensors for **LED** stair lighting  
2 Bewegungsmelder für **LED** Treppenbeleuchtung  
2 Bewegingssensoren voor **LED** trapverlichting  
2 Capteurs de mouvement pour bande **LED** pour escalier

Art. Nr.:

**401645**

- Ⓒ **GB** 2 Motion sensors for **LED** stair lighting 401640
- Ⓒ **D** 2 Bewegungsmelder für **LED** Treppenbeleuchtung 401640
- Ⓒ **NL** 2 Bewegingssensoren voor **LED** trapverlichting 401640
- Ⓒ **F** 2 Capteur de mouvement pour bande **LED** pour escalier 401640

Ⓒ **GB** **Installation and Operating Manual**

Ⓒ **D** **Bedienungsanleitung**

Ⓒ **NL** **Installatie en gebruiksaanwijzing**

Ⓒ **F** **Montage et mode d'emploi**



- 1. Input
- 2. Output
- 3. Time settings
- 4. Dimmable

- 1. Input
- 2. Output
- 3. Zeiteinstellungen
- 4. Dimbar

- 1. Input
- 2. Output
- 3. Tijd instellingen
- 4. Dimbaar

- 1. Input
- 2. Output
- 3. Réglages de l'heure
- 4. dimmable



**401640/401643**

- Exclusive:** Complete set
- Exklusiv:** Komplettsset
- Exclusieve:** Complete set
- Exclusif:** Ensemble complet



**401642/401644**

- Exclusive accessories:** Aluminium profile
- Exklusive Zubehör:** Aluminiumprofil
- Exclusieve accessoires:** Aluminium profiel
- Exclusif accessoires:** profil en aluminium

## Contents/Inhalt/Inhoud/Contenu

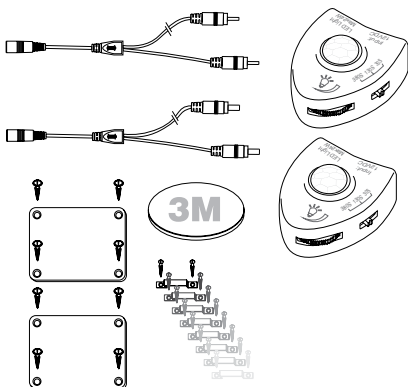

## Dimensions/Abmessungen/Afmetingen/Dimensions

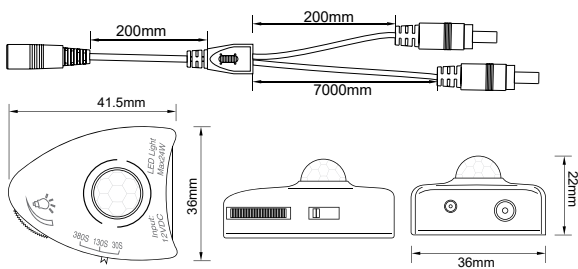

## Sensor settings

Detectionrange: 80cm  
 Detection angle: 100°  
 Burning time: 30-130-380Sec  
 Max Watt: 24W

Detectiebereik: 80cm  
 Detectiehoek: 100°  
 Brandduur: 30-130-380Sec  
 Max Watt: 24W

Detectiebereik: 80cm  
 Detectiehoek: 100°  
 Brandduur: 30-130-380Sec  
 Max Watt: 24W

Erfassungsbereich: 80cm  
 Erfassungswinkel: 100°  
 Einschaltdauer: 30-130-380Sek  
 Max Watt: 24W

Distance de détection: 80cm  
 Angle de détection: 100°  
 Durée de fonctionnement: 30-130-380Sek  
 Max Watt: 24W

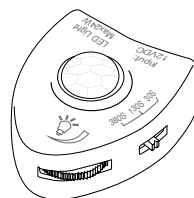

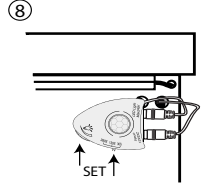
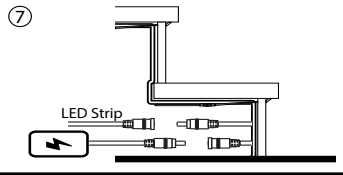
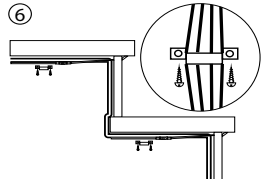
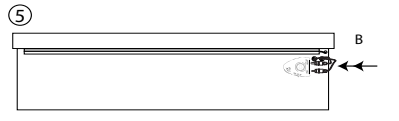
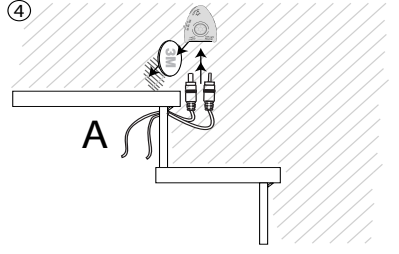
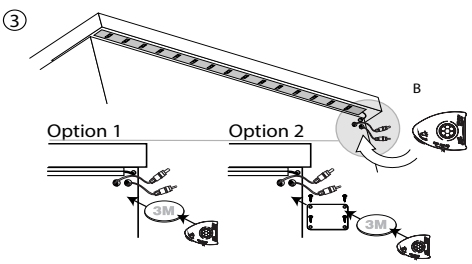
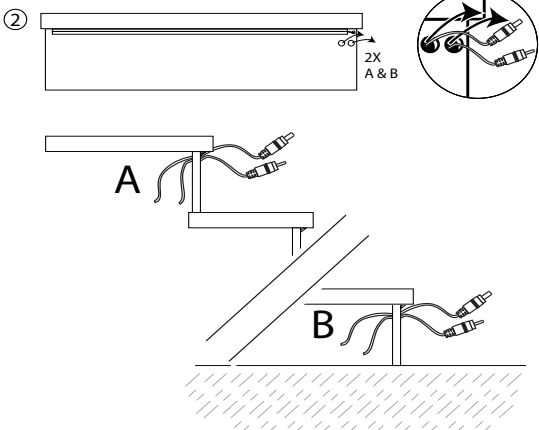
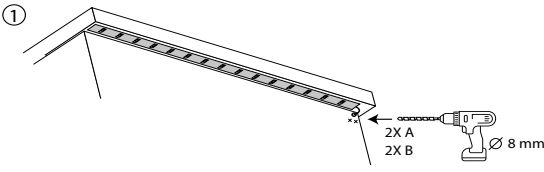
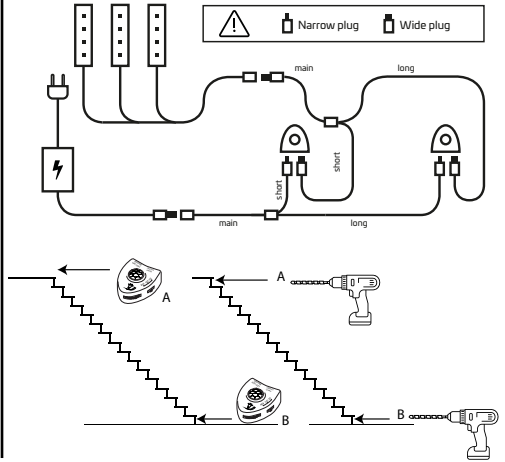
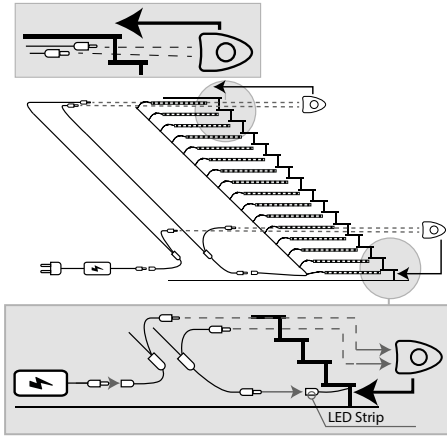

**(NL) Aanwijzingen voor verpakking**

Het product is ontworpen voor gestandaardiseerde verzamelingen en geschikter verzamelpunt. Geef het product niet bij het huisvuil af. Voor meer informatie kunt u contact opnemen met de verkoper of de plaatselijke overheid die verantwoordelijk is voor afvalbeheer.

**Ongehoed**

Wanneer u het apparaat scheidt, ontkoppelt u deze van andere componenten; geen andere scheidingsmiddelen gebruiken.

Het apparaat is zorgvuldig gecontroleerd op gebreken. Als u desondanks toch een klacht heeft, retourner het product in de originele verpakking aan de leverancier waar u het heeft gekocht, samen met uw aankoopbewijs. Wij zijn niet aansprakelijk voor schade als gevolg van onjuiste behandeling, onjuist gebruik of slijtage van het product.

**Veiligheid****Algemeen veiligheid**

- Lees voor gebruik de handleiding zorgvuldig door. Bewaar de handleiding voor toekomstige verwijzing.
- Gebruik het product alleen voor de beoogde doeleinden. Gebruik het product niet voor andere doeleinden.
- Gebruik het product niet als er een onbedoeld beschadigd of defect is. Vervang het apparaat onmiddellijk, als het beschadigd of defect is.
- U mag het apparaat niet aanraken.
- Stel het apparaat niet onder water (IP 44 - IP 66).
- Het apparaat is niet geschikt voor gebruik in vochtige omgevingen.
- Blokkeer de ventilatieopeningen niet.
- Kijk niet rechtstreeks in het licht van de LED.
- Let op de minimale afstand tussen de lamp en het verlichte voorwerp te minimaal 1 meter.

**(E) Remarques sur l'emballage**

Le produit est conçu pour une collecte séparée à un point de collecte approprié. Ne jamaïs installer le produit dans la poubelle. Pour plus d'informations, consultez votre fournisseur avec le détaillant ou l'autorité locale responsable de la gestion des déchets.

**Maintenance**

Avant de nettoyer le dispositif, débranchez-le des autres éléments. N'utilisez pas de nettoyeurs abrasifs.

**Maintenance**

Le dispositif a été soigneusement vérifié pour les éventuels défauts. Toutefois, si vous avez des raisons de penser une panne, adressez-vous au point de vente où vous avez acheté le dispositif, vous devez jeter une preuve écrite.

**Security****Instructions de Générale**

- L'entretien avant utilisation. Conservez le manuel pour référence ultérieure.
- Utilisez l'appareil uniquement aux fins prévues. Ne pas utiliser l'appareil à d'autres fins que celles décrites dans le manuel.
- N'utilisez pas l'appareil si le produit est endommagé ou défectueux. Ne pas utiliser l'appareil défectueux dans le manuel et d'autres fins.
- Ne pas utiliser l'appareil avec les enfants sans la surveillance d'un adulte. Les enfants ne doivent pas jouer avec l'appareil.
- Ne modifier pas l'appareil de quelque manière que ce soit.
- Ne pas plonger l'appareil à l'eau ou à l'humidité (IP 20).
- Ne pas utiliser l'appareil dans des environnements humides.
- Il doit être séparé des sources de chaleur.
- Ne pas utiliser l'appareil dans des environnements explosifs.
- Ne pas regarder directement la lumière LED.
- La distance entre la lampe et la surface éclairée doit être d'au moins 2m.

**Elektrische Veiligheid**

- Om het risico op elektrische schokken te beperken, dient dit product alleen door een erkend technicus te worden gerepareerd wanneer ongediend nodig is.
- Gebruik het product niet als de kabel of de stekker beschadigd of defect is. Als de stekker beschadigd of defect is, moet deze vervangen worden door de fabrikant of een erkend reparatiebureau.
- Controleer ook het gebruik van de hoofdschakelaar en de beschermingsvoorziening op het typeapparaat van het apparaat.
- Zorg ervoor dat de kabel niet over de rand van een werkblad hangt en dat er niet per ongeluk overheen gestuwd kan worden.

**Waarschuwing**

- De instructies in dit product mag alleen vervangen worden door de fabrikant of diens dienstverlener of een gespecialiseerd geschoold personeel.
- De externe flexibele kabel of het koord van dit product kan niet worden vervangen. Als de snoer beschadigd is, moet dit product worden vernietigd!

**Disclaimer**

Ontvangen en specificaties, kunnen zonder voorafgaande kennisgeving worden gewijzigd. Alle logo's, merken en productnamen zijn handelsmerken of geregistreerde handelsmerken of hun respectievelijke houders worden hierbij als zodanig erkend.

Besook ons online voor meer informatie over onze producten en ons bedrijf.

**Securité électrique**

- Pour réduire le risque de décharge électrique à ouvrir, un spécialiste reconnu lorsque l'entretien est nécessaire.
- Ne pas utiliser l'appareil si le câble ou la prise principale est endommagé ou défectueux.
- Errores e la prise est endommagé ou défectueux, il doit être remplacé par le fabricant ou un agent d'entretien, vérifiez toujours que la tension principale est la même que la tension sur la plaque d'identification de l'appareil.
- Avant l'utilisation, vérifiez toujours que la tension principale est la même que la tension sur la plaque et assurez-vous que le câble ne pend pas dessus du bord d'un plan de travail et ne peut pas être pris accidentellement ou trébucher.

**Attention**

- La source de lumière dans ce produit ne doit être remplacé par le fabricant ou son service ou une personne qualifiée.
- Ne pas utiliser l'appareil si le câble ou la prise principale est endommagé ou défectueux.
- Si le câble ou la prise est endommagé ou défectueux, il doit être remplacé par le fabricant ou un agent d'entretien.
- Avant l'utilisation, vérifiez toujours que la tension principale est la même que la tension sur la plaque et assurez-vous que le câble ne pend pas dessus du bord d'un plan de travail et ne peut pas être pris accidentellement ou trébucher.

**Clause d'exclusion de responsabilité**

Les conceptions et les spécifications peuvent être modifiées sans préavis. Tous les logos, marques et noms de produits sont des marques commerciales ou des marques déposées et leurs détenteurs respectifs et sont reconnus comme tels.

Le fabricant n'est pas responsable des dommages, qui résultent d'une mauvaise manipulation du dispositif, de sa mauvaise utilisation ou de l'usage normal.

Visitez nous en ligne pour plus d'informations sur notre entreprise et notre produits.

**Documentatie**

Het product is vervaardigd en geleverd in overeenstemming met alle relevante voorschriften en richtlijnen die geldig zijn voor alle lidstaten van de Europese Unie. Het product voldoet aan alle toepasselijke voorschriften en eisen geldende in het land van verkoop.

*Formele documentatie is op aanvraag beschikbaar. De formele documentatie omvat, maar is niet beperkt tot, de conformiteitsverklaring, het veiligheidsformulier en het product testrapport.*

**CE-conformiteitsverklaring**

Dit product voldoet aan de volgende richtlijnen:

VD: 2014/35/EU  
EMC: 2014/53/EU  
RoHS: 2011/65/EU

Het complete CE conformiteitsdocument (DoC) kunt u downloaden via:

**Documentation**

Le produit a été fabriqué et fourni en conformité avec tous les règlements et directives pertinentes, valables pour tous les États membres de l'Union européenne. Le produit est conforme à toutes les spécifications et réglementations applicables dans le pays de vente. *La documentation officielle est disponible sur demande. La documentation officielle comprend, mais ne se limite pas à la déclaration de conformité, la fiche de données de sécurité et le rapport d'essai du produit.*

**Déclaration CE**

Le produit est conforme aux directives suivantes :

VD: 2014/35/EU  
EMC: 2014/53/EU  
RoHS: 2011/65/EU

La déclaration de conformité peut être téléchargé (DoC) avec le lien suivant:

**(EN) Notes on Disposal**

The product is designated for separate collection at an appropriate collection point. Do not dispose of the product with household waste. For more information, contact the retailer or the local authority responsible for waste management.

**Care**

Before cleaning the unit, disconnect it. If necessary form other components; do not use aggressive cleaning agents.

**Warranty**

The unit has been carefully checked for defects. If nevertheless you do have cause for complaint, please go back to the retailer where you have bought the product together with your proof of purchase.

**Safety****General advice**

- Read the manual carefully before use. Keep this manual for future reference.
- Only use the product for its intended purposes. Do not use the product for other purposes than described in the manual.
- Do not use this product if any part is damaged or defective. If the product is damaged or defective, replace the product immediately.
- Do not allow children to play with the product. Do not allow children to play with the product immediately within reach of children without the supervision of an adult. Children must not be allowed to play with the device.
- Do not modify the product in any way.
- Do not expose the product to water or moisture. (IP 20)
- Do not immerge the product into water. (IP 44 – IP 66)
- Keep the product away from heat sources.
- Do not block the ventilation openings.

**(D) Hinweise für die Entsorgung**

Abgerate, die mit dem abgetrennten Symbol gekennzeichnet sind, dürfen nicht in den Hausmüll entsorgt werden. Sie müssen sie bei einer Sammelstelle für Abgerate (Abfalltrennung) sich bei der Gemündel oder dem Handel, beidem es gebildet wurde abgegeben werden. Diese sorgen für eine umweltfreundliche Entsorgung.

**Plage**

Bevor Sie das Gerät reinigen, trennen Sie es vom Netz. Verwenden Sie keine Erdside enthaltenen Reinigungsmittel.

**Gewährleistung**

Das Gerät wurde sorgfältig auf Mängel überprüft. Wenn Sie trotzdem Grund zu einer Beanstandung haben, geben Sie das Produkt zusammen mit dem Kaufbeleg an den Händler zurück, bei dem Sie es gekauft haben.

**Sicherheit****Gemeinsame Sicherheit**

- Lesen Sie die Anleitung vor Gebrauch sorgfältig durch. Behalten Sie die Anleitung, zum späteren Nachschlagen.
- Verwenden Sie das Produkt nur für den vorgesehenen Zweck.
- Verwenden Sie das Produkt nicht für andere Zwecke als in der Anleitung beschrieben.
- Benutzen Sie das Produkt nicht, wenn ein Mischstrahl oder direkt ist. Wenn das Produkt benutz wird, deckt es, achten Sie es vorher bedarf oder ersetzen Sie das Produkt umgekehrt.
- Das Produkt darf nicht in unmittelbarer Nähe von Kindern ohne Aufsicht eines Erwachsenen benutzt werden. Kinder dürfen nicht mit dem Produkt spielen.
- Ändern Sie das Produkt nicht in irgendeiner Weise.
- Das Produkt sollte nicht mit Wasser oder Feuchtigkeit ausgesetzt werden. (IP 20)

- Do not look directly into the light source of the LED lamp.
- Keep a minimum distance of 2 meter between the lamp and the surface being illuminated.

**Electrical safety**

- To reduce the risk of electric shock, this product should only be opened by an authorized technician.
- Do not use the product if the cable or plug is damaged or defective. When damaged or defective, it must be replaced by the manufacturer or an authorized repair agent.
- Before use, always make sure that the voltage is the same as the voltage on the rating plate of the device.
- Make sure that the cable does not hang over the edge of a workshop and cannot be caught accidentally or tripped over.

**Warning**

- The power source contained in the luminaire shall only be replaced by the manufacturer or his service agent for electrical shock.
- Caution, risk of electric shock.
- The external flexible cable or cord of this luminaire cannot be replaced; if the cord is damaged, the luminaire has to be destroyed.

**Disclaimer**

We reserve the right to make technical modifications, without notice. All logos, brands and product names are trademarks or registered trademarks of their respective holders and are hereby recognized as such.

We are not liable for damage arising from incorrect handling, improper use or wear or tear.

Please visit us online for more information about our company and our products.

- Das Produkt nicht in Wasser tauchen. (IP 44 - IP 66)
- Halten Sie das Produkt von Wärmequellen fern.
- Benutzen Sie nicht die Ventilationsöffnungen, sofern vorhanden.
- Schützen Sie nicht direkt die Lichtquelle der LED-Lampe.
- Beachten Sie den Mindestabstand (2 Zmt) zwischen der Lampe und der beobachteten Fläche.

**Elektrische Sicherheit**

- Um das Risiko eines elektrischen Schlags zu verringern, sollte dieses Produkt nur von einem qualifizierten Techniker geöffnet werden.
- Das Produkt nicht verwenden, wenn das Kabel oder der Netzstecker beschädigt oder defekt ist. In diesem Fall muss es vom Hersteller oder einem autorisierten Reparaturagenten ersetzt werden. Sofern ersatzbar
- Vor dem Gebrauch immer darauf achten, dass die Netzspannung die gleiche wie die Spannung an dem Typenschildes der Geräte ist.
- Beachten Sie die eventuelle Veränderung die Unfallverhütungsvorschriften.

**Haftungsabschluss**

Produktdesign und Spezifikationen können ohne vorherige Ankündigung geändert werden. Alle Logos und Markennamen sind eingetragene Warenzeichen ihrer jeweiligen Inhaber und werden hiermit als solche anerkannt. Wir haften nicht für Schäden, die durch falsche oder unsachgemäße Handhabung oder Verschleiß entstehen.

Besuchen Sie uns online für weitere Informationen über unsere Produkte und unser Unternehmen.

**Documentation**

The product has been manufactured and supplied in compliance with all relevant regulations and directives, valid in all member states of the European Union. The product complies with all applicable specifications and regulations in the country of sales. Formal documentation is available upon request. *The formal documentation includes, but is not limited to the Declaration of Conformity, the Material Safety Data Sheet and the product test report.*

**CE declaration**

This product complies with the following directives:

- VVD: 2004/39/EG
- EMC: 2014/30/EG
- RoHS: 2011/65/EG

The complete Declaration of Conformity Document (DOC) can be found here:

**Dokumentation**

Das Produkt wurde in Übereinstimmung mit allen relevanten Vorschriften und Richtlinien hergestellt und geliefert, die für alle Mitgliedstaaten der Europäischen Union gültig sind. Das Produkt entspricht allen geltenden Vorschriften und Bestimmungen im Verkaufsland. Formale Unterlagen sind auf Anfrage erhältlich. Die formale Dokumentation beinhaltet, ist aber nicht auf die Konformitätsbescheinigung beschränkt, das Sicherheitsdatenblatt und das Produktprotokoll.

**CE Konformitätsklärung**

- VVD: 2004/39/EG
- EMV: 2014/30/EG
- RoHS: 2011/65/EG

Die CE-Konformitätsklärung kann heruntergeladen werden unter:

